

第 50 回広島市春季テニス選手権大会

実施要項

- 主催:(財)広島市スポーツ協会・広島市テニス協会
後援:広島市・広島県テニス協会
協賛:SRI スポーツ(株)・(株)ダンロップスポーツ
日程:平成 23 年 2 月 20 日(日)～3 月 5 日(土)・・・予備日 3 月 6 日(日)
種目別日程は別紙タイムスケジュール通り
会場:全て広島広域公園テニス場(屋外・屋内)
試合球 :ダンロップフォート
試合形式:ベテラン女子ダブルスはラウンドロビンとし、その他はトーナメント方式
試合方法は、8 ゲームプロセット(8-8 オール後タイブレーク)、但し男女
単複 SF,F は 3 タイブレークセットとします。RU(ロービングアンパイア)が
配置されます。オーバーコールをするケースがあります。

その他

- ① ルールはすべて 2010 年度 JTA トーナメント規則に基づきます。
- ② 服装規定についても、JTA ルールに順ずる。
- ③ 今大会の戦績による C・D 級の昇格はありません。
- ④ 一般男女の本戦出場者は、大会当日に+500 円を徴収いたします。
- ⑤ その他必要事項については、会場内のインフォメーションボードに掲示いたします。

以上

第 50 回広島市春季テニス選手権大会

タイムスケジュール

	2月20日(日)	2月26日(土)	2月27日(日)	3月05日(土)	3月06日(日)
9:00~9:45	公式練習	公式練習	公式練習	公式練習	予 備 日
10:00	MS 予選 1R A~Dブロック	MD 予選 1R B~Eブロック WD 予選 1R A~Dブロック C級 MIX 1R	MS 本戦 1R WS 本戦 1R	MD 本戦 1R	
10:45	MS 予選 1R E~Hブロック	D級 MIX 1R MD 予選 2R	ベテラン男子 S 1R ベテラン女子 D R/R(1-2)	WD 本戦 1R	
11:30	MS 予選 1R I~Lブロック	WD 予選 F A~Dブロック	MS 本戦 2R WS 本戦 2R	ベテラン男子 D 1R MD 本戦 2R	
12:15	WS 予選 1R A~Fブロック	C級 MIX 2R D級 MIX 2R MD 予選 F A~Fブロック	ベテラン男子 S 2R ベテラン女子 D R/R(2-3)	WD 本戦 SF	
13:00	MS 予選 2R A~Eブロック	C,D級 MIX F	MS 本戦 QF WS 本戦 SF	ベテラン男子 D 2R	
13:45	MS 予選 2R F~Jブロック		ベテラン男子 S QF ベテラン女子 D R/R(1-3)	MD 本戦 SF.F WD 本戦 F ベテラン男子 D SF.F	
14:30	MS 予選 2R K~Lブロック WS 予選 F A~Fブロック		MS 本戦 SF.F WS 本戦 F ベテラン男子 S SF.F		
15:15	MS 予選 F A~Jブロック				
16:00	MS 予選 F K~Lブロック				
コート面数	10 面	10 面	10 面	4 面	

[一般男子シングルス]

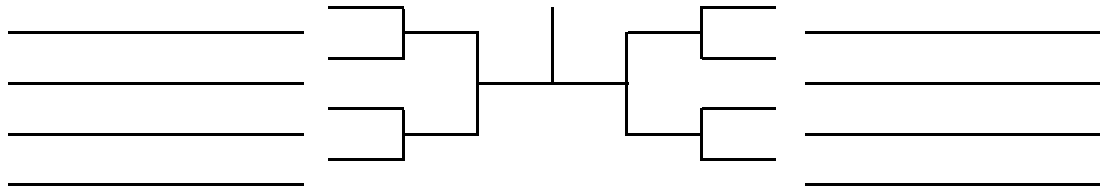

[一般男子ダブルス]

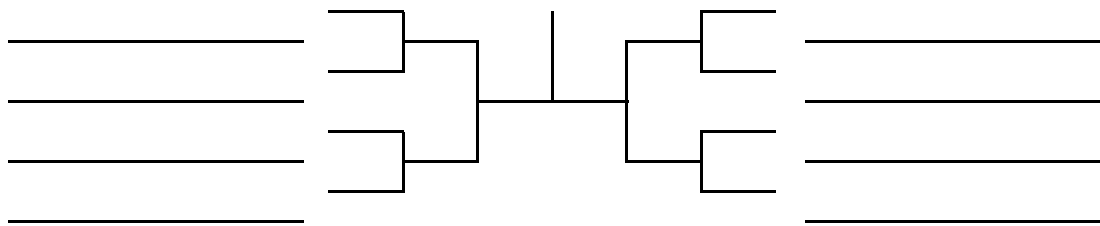

[一般女子シングルス]

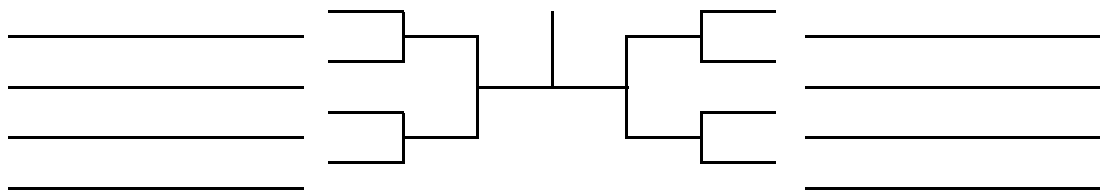

[一般女子ダブルス]

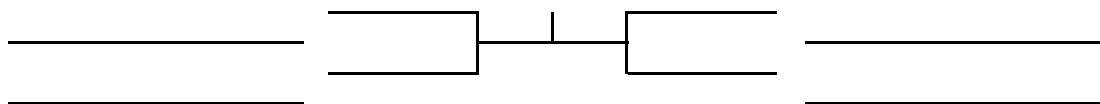

[ベテラン男子シングルス]

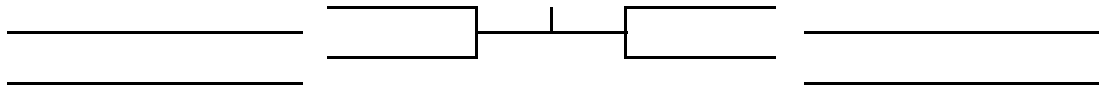

[ベテラン男子ダブルス]

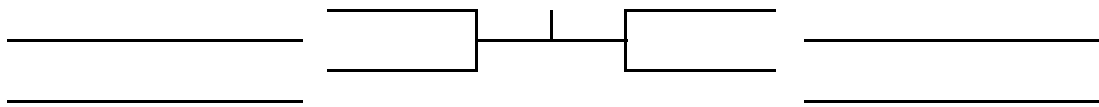

[ベテラン女子ダブルス]

優勝

[C級ミックスダブルス]

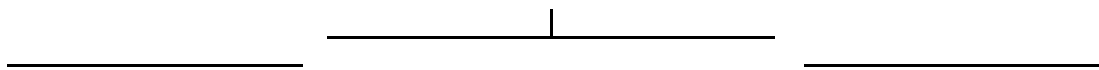

[D級ミックスダブルス]

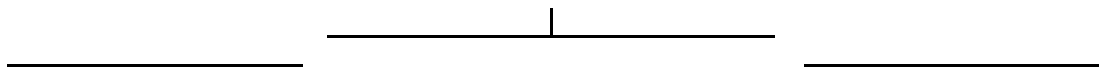

男子シングルス (本戦)

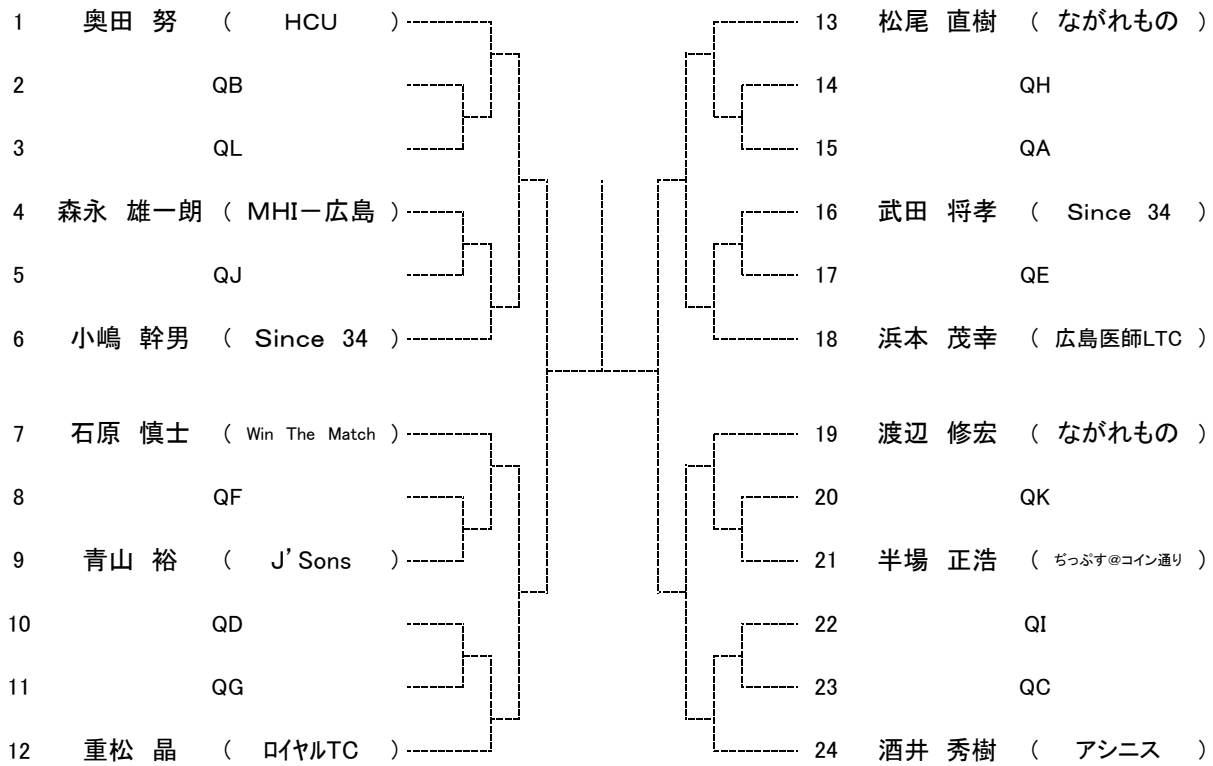

予 選

QA

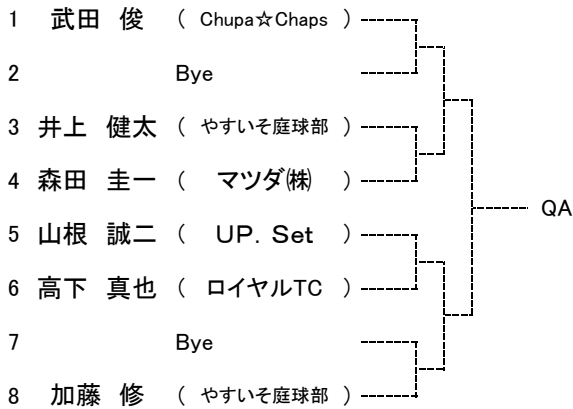

QB

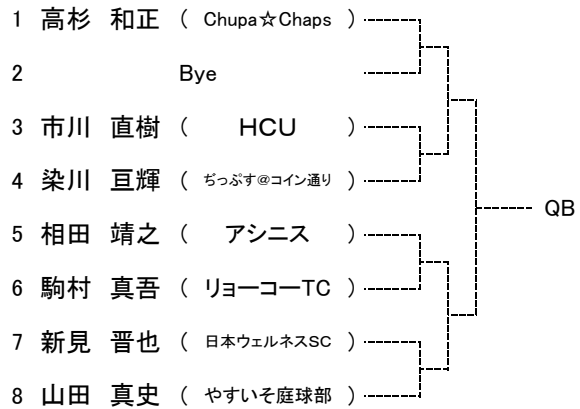

QC

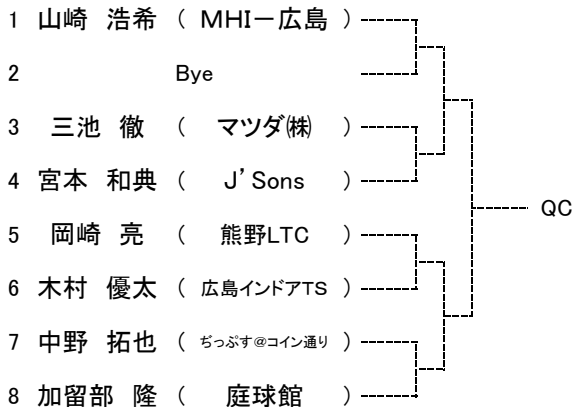

QD

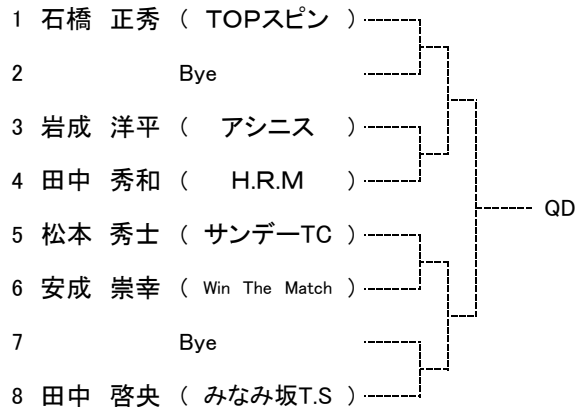

第50回広島市春季テニス選手権大会

QE

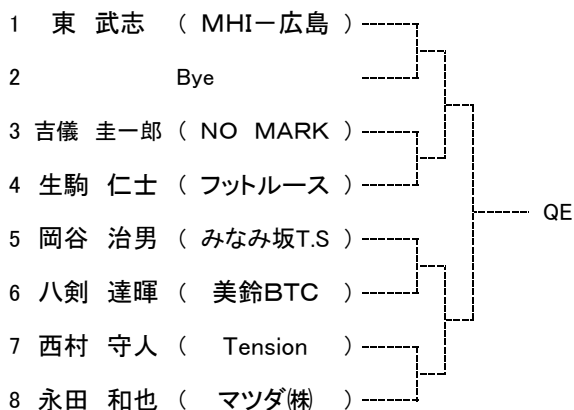

QF

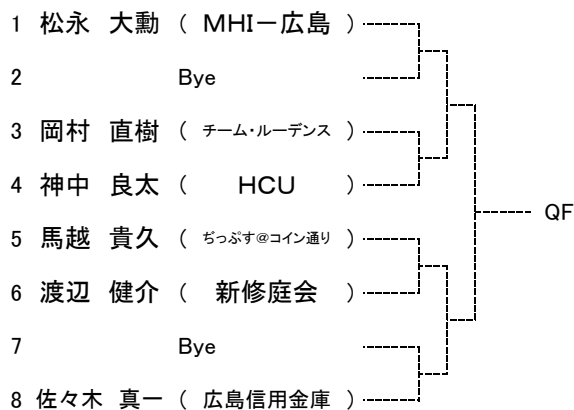

QG

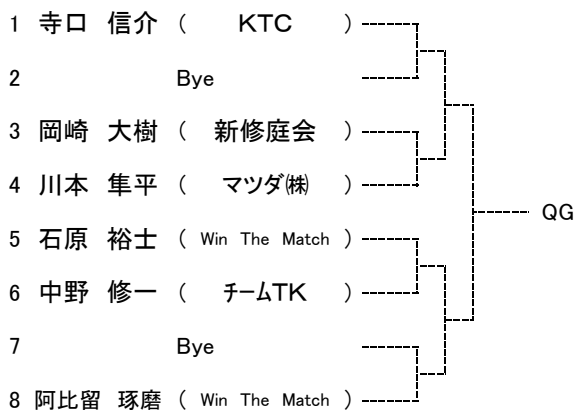

QH

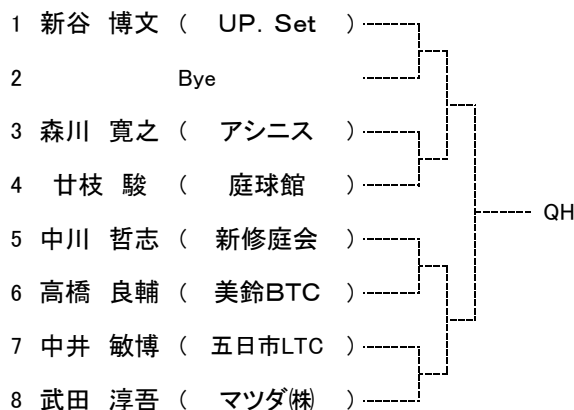

QI

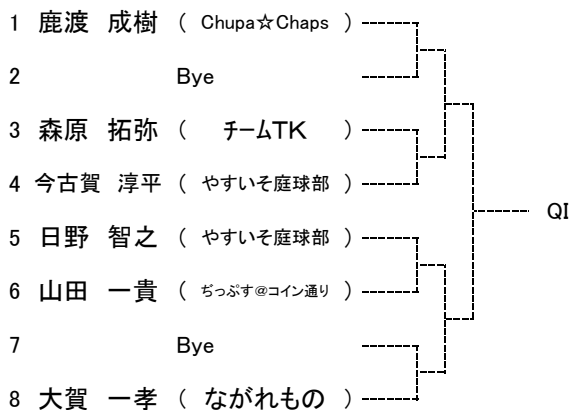

QJ

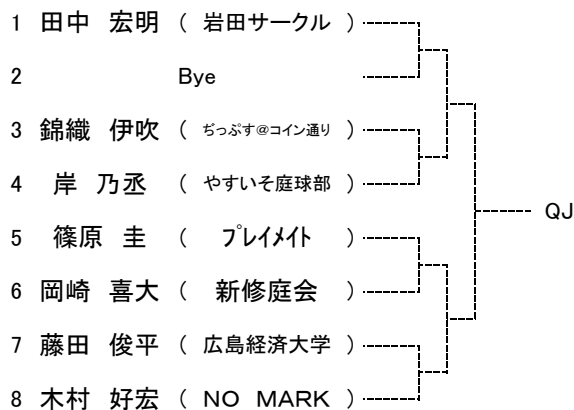

QK

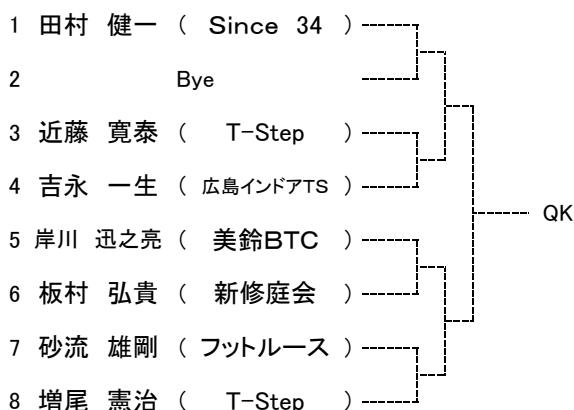

QL

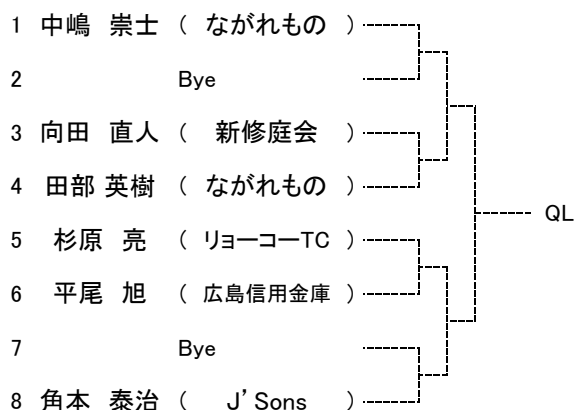

女子シングルス（本戦）

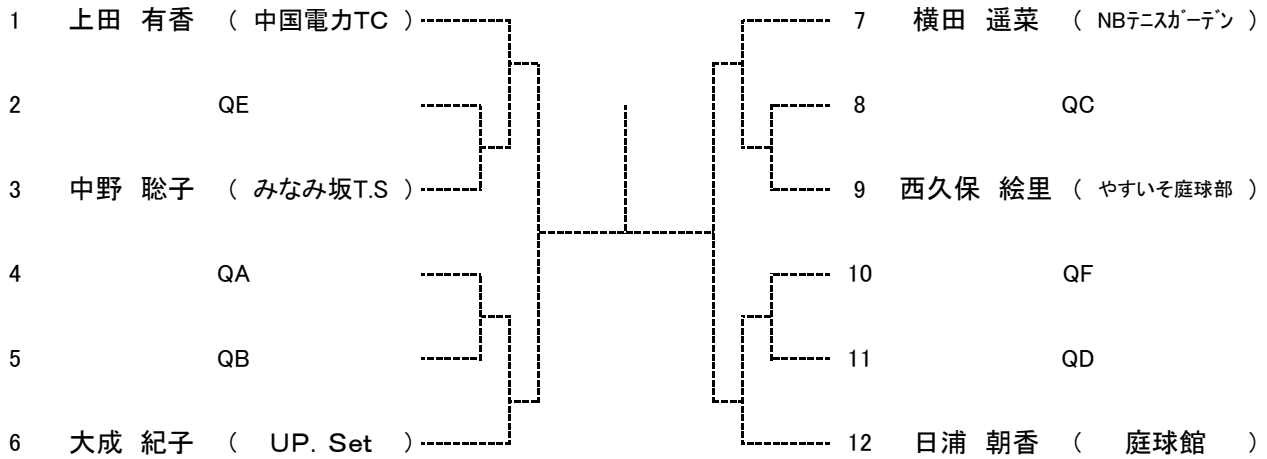

予選

QA

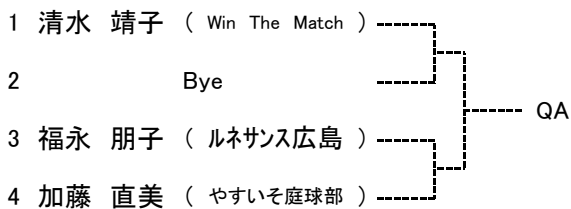

QC

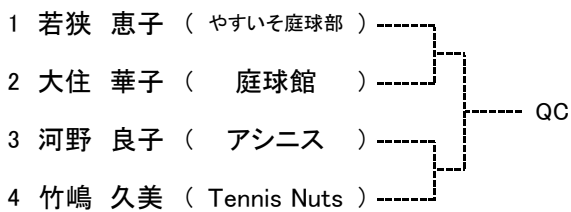

QE

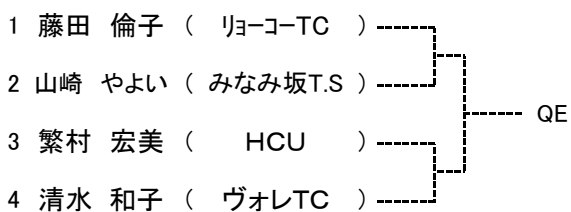

QB

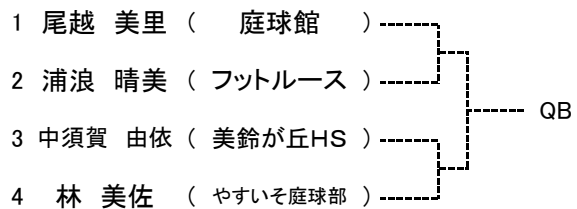

QD

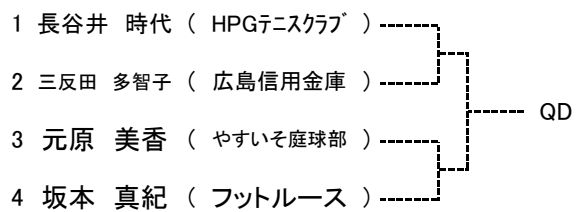

QF



男子ダブルス (本 戦)

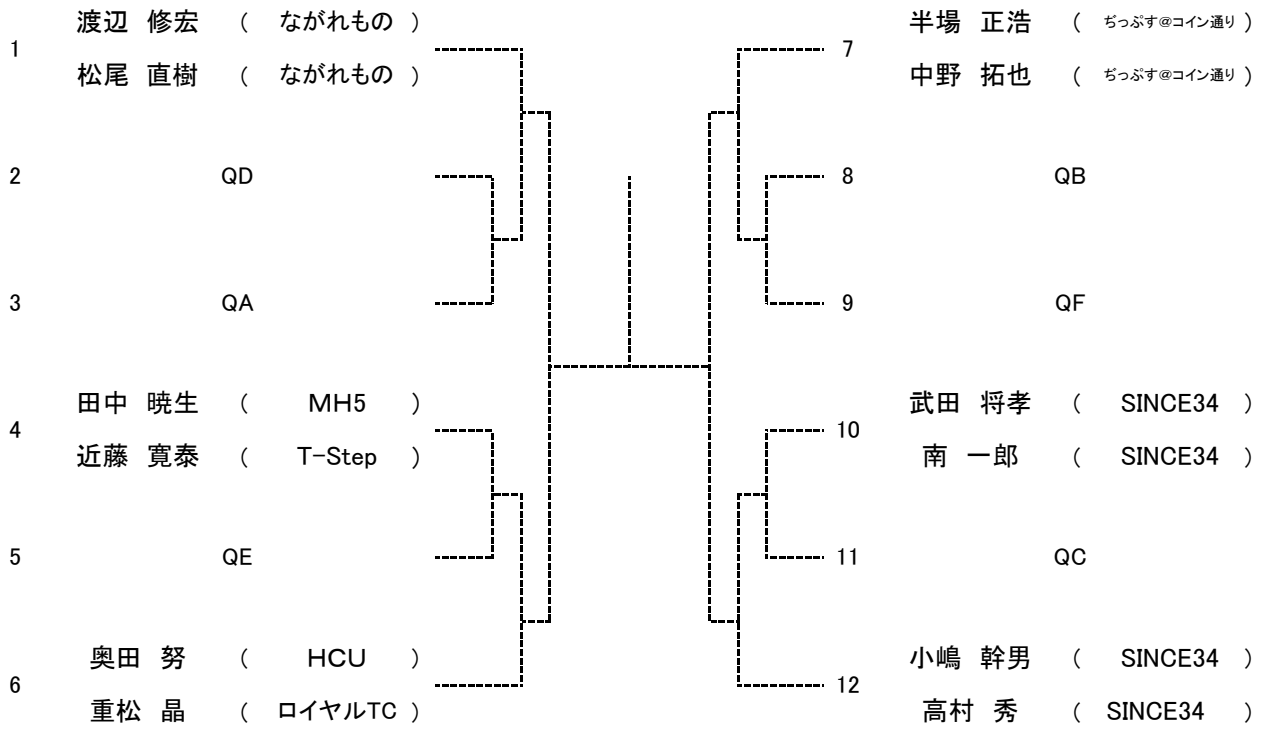

予 選

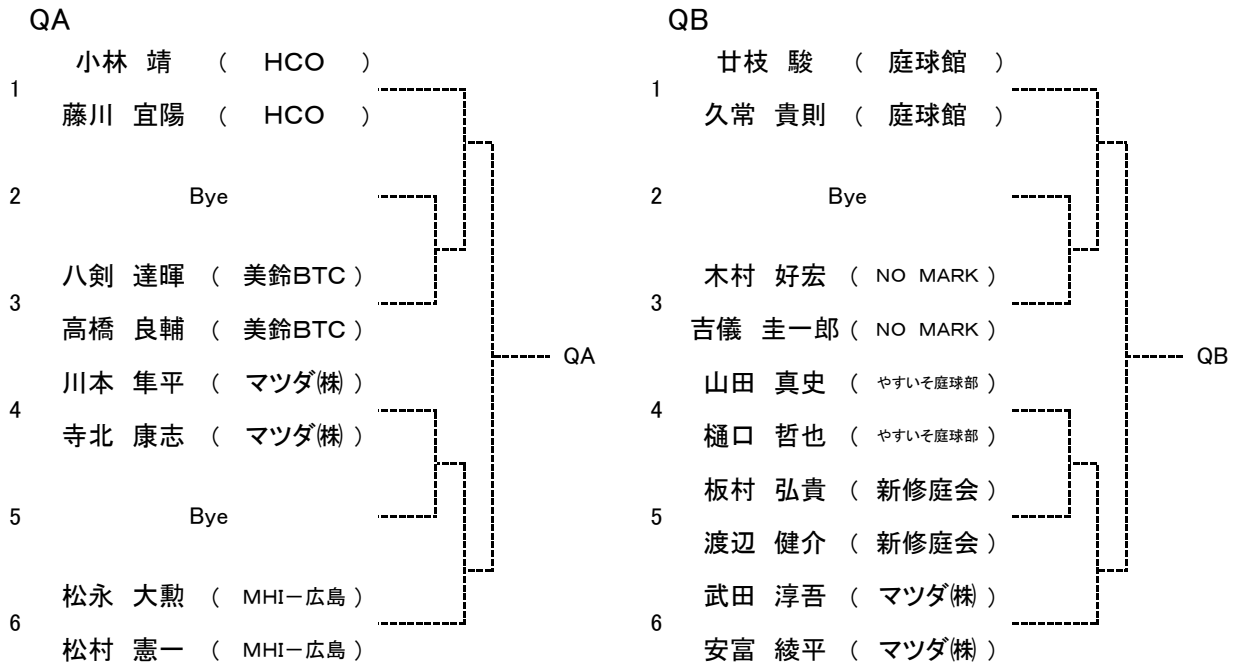

QC

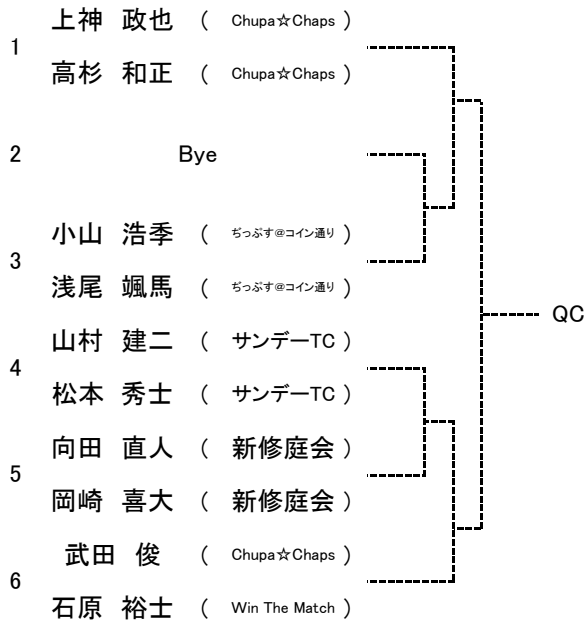

QD

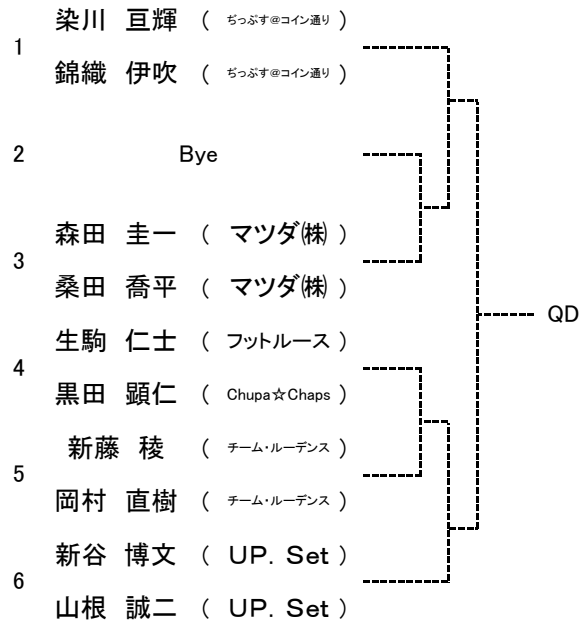

QE

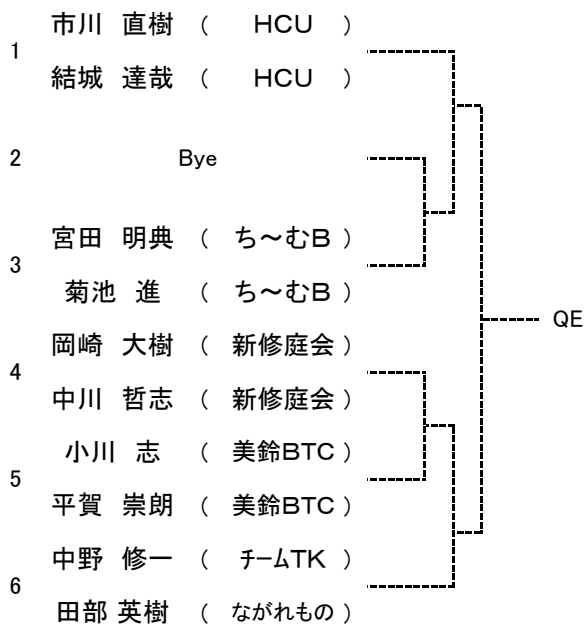

QF

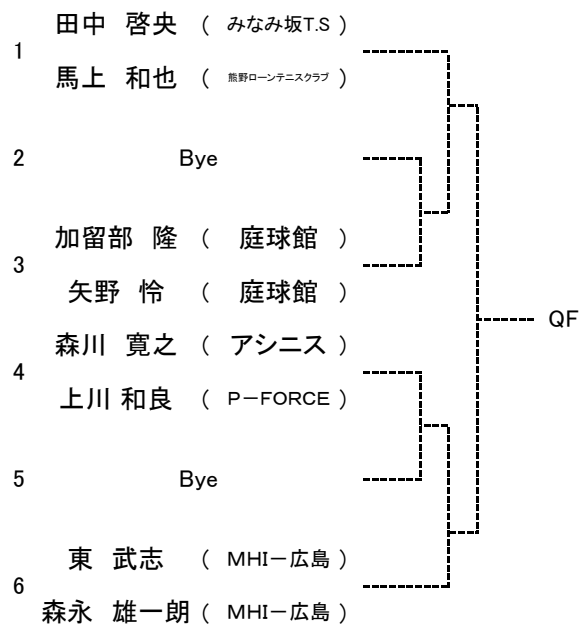

女子ダブルス（本戦）

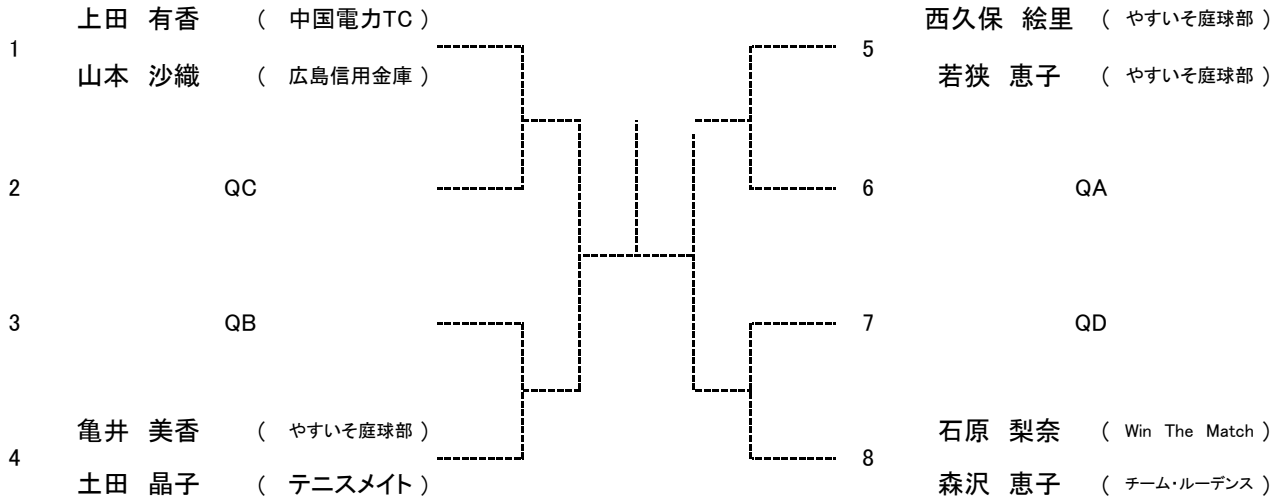

予選

QA

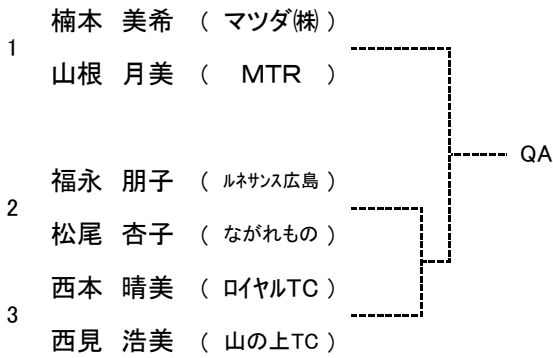

QB

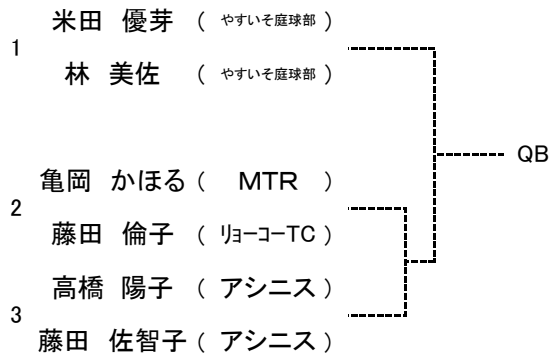

QC

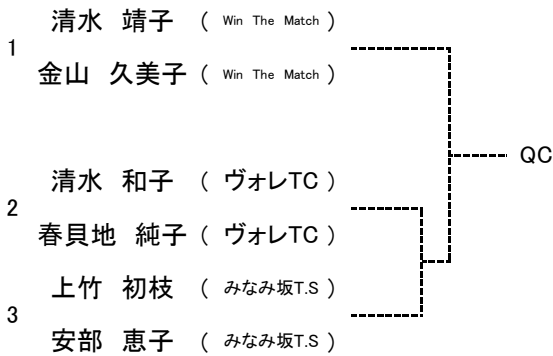

QD

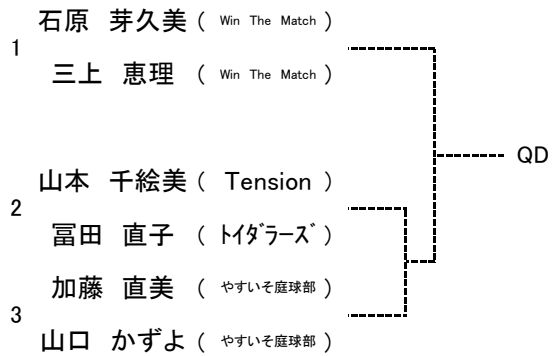

ベテラン男子シングルス

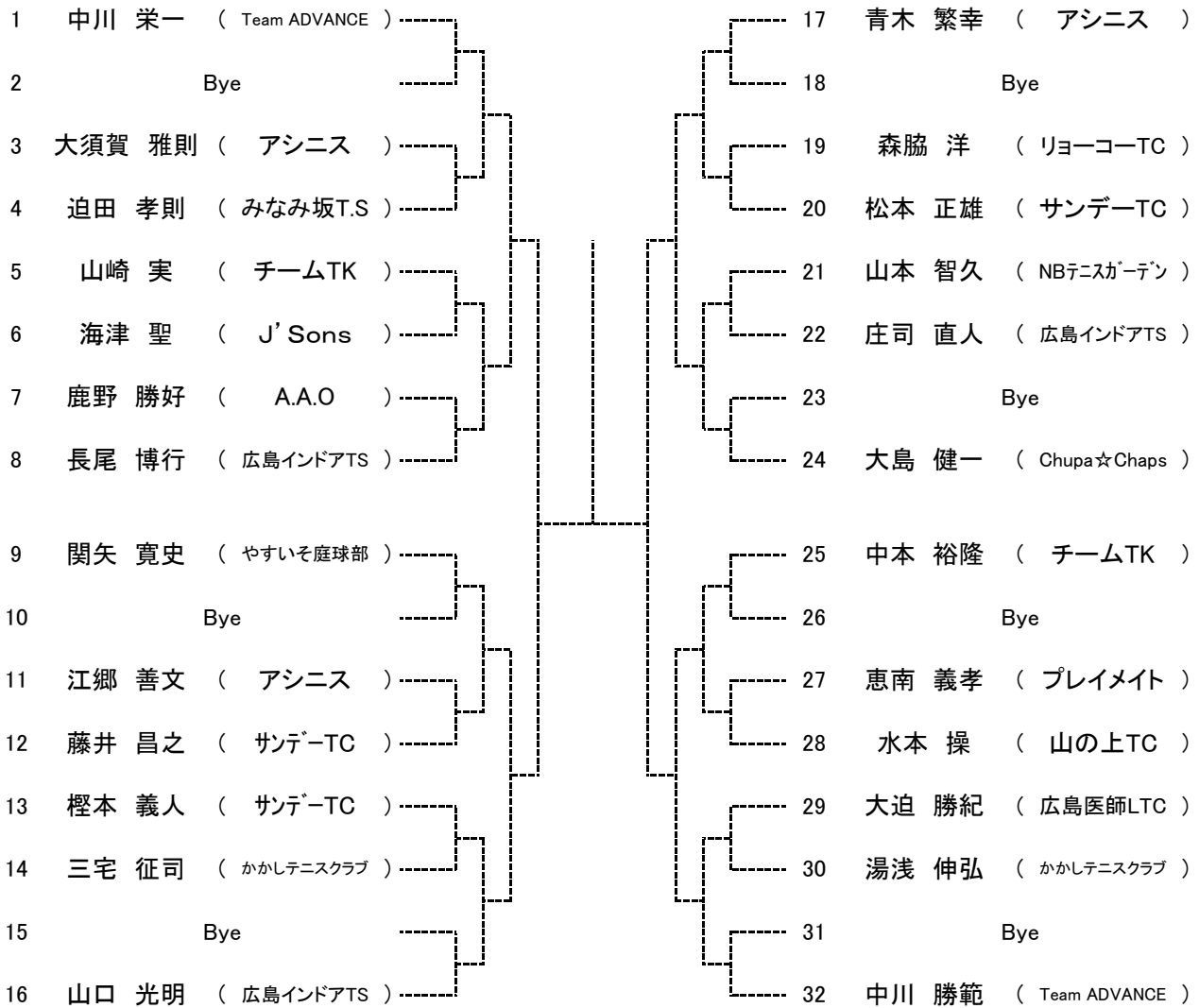

ベテラン女子ダブルス

	1.風呂本・中川	2.原・今子	3.有田・恵南	勝敗	取得ゲーム率	順位
1. 風呂本 理矢 (Team ADVANCE) 中川 まみ (Tension)						
2. 原 美和子 (庭球館) 今子 紀子 (チームTK)						
3. 有田 和江 (プレイメイト) 恵南 玲子 (プレイメイト)						

ベテラン男子ダブルス

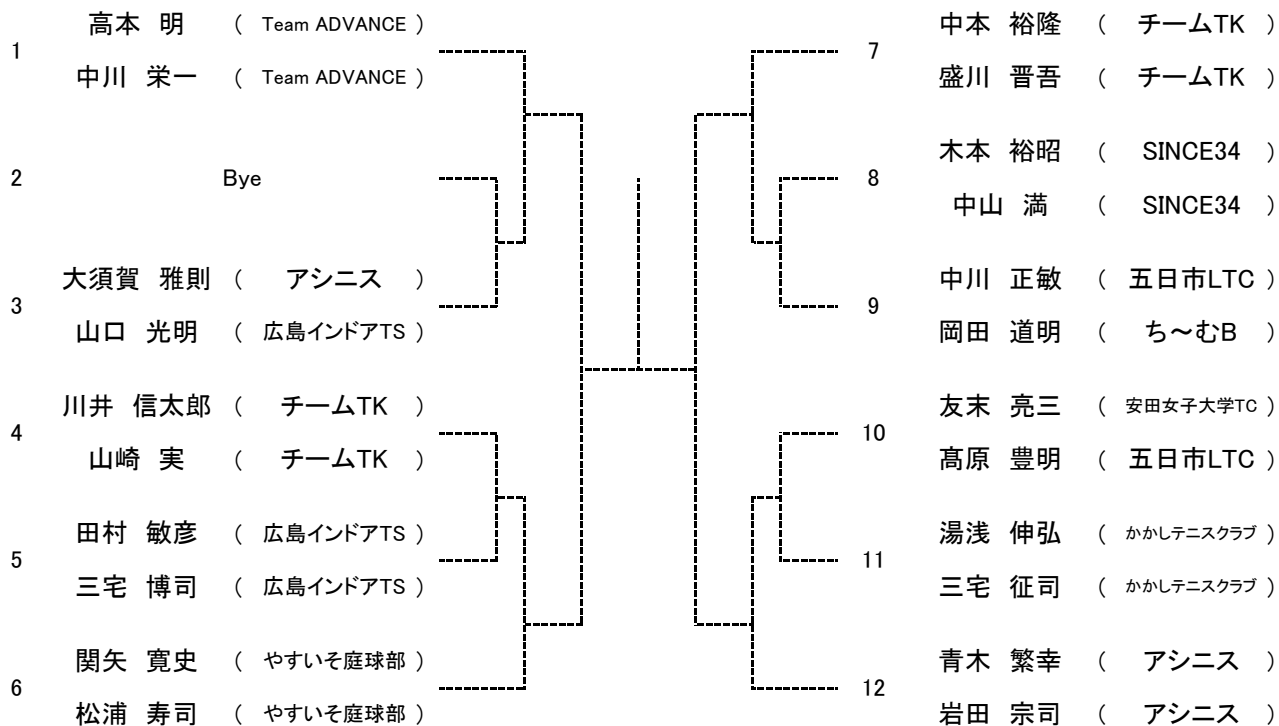

C級ミックスダブルス

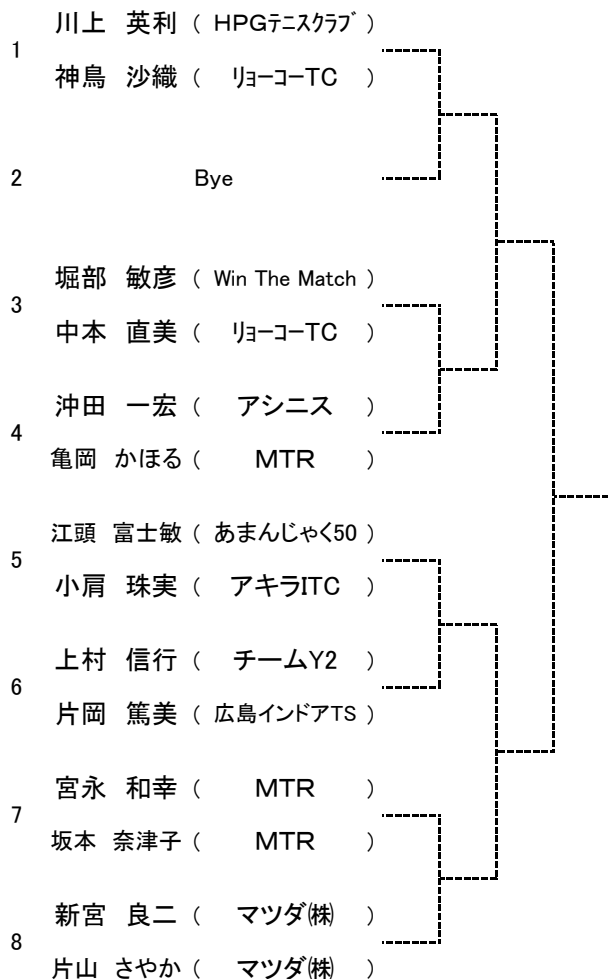

D級ミックスダブルス

