

第 50 回広島市春季テニス選手権大会 実施要項

- 主催:(財)広島市スポーツ協会・広島市テニス協会
後援:広島市・広島県テニス協会
協賛:SRI スポーツ(株)・(株)ダンロップスポーツ
日程:平成 23 年 2 月 20 日(日)~3 月 5 日(土)・・・予備日 3 月 6 日(日)
種目別日程は別紙タイムスケジュール通り
会場:全て広島広域公園テニス場(屋外・屋内)
試合球 :ダンロップフォート
試合形式:ベテラン女子ダブルスはラウンドロビンとし、その他はトーナメント方式
試合方法は、8 ゲームプロセット(8-8 オール後タイブレーク)、但し男女
単複 SF,F は 3 タイブレークセットとします。RU(ロ-ピングアンパイア)が
配置されます。オーバーコールをするケースがあります。

その他

- ルールはすべて 2010 年度 JTA トーナメント規則に基づきます。
服装規定についても、JTA ルールに順ずる。
今大会の戦績による C・D 級の昇格はありません。
一般男女の本戦出場者は、大会当日に +500 円を徴収いたします。
その他必要事項については、会場内のインフォメーションボードに掲示いた
します。 以上

[一般男子シングルス]

奥田 努 (HCU)		高橋 良輔(美鈴BTC)
小嶋 幹男(Since34)		浜本 茂幸(広島LTC)
石原 慎士(Win The Match)		渡辺 修宏(ながれもの)
東 武志(MHI - 広島)		酒井 秀樹(アシニス)

[一般男子ダブルス]

渡辺 修宏(ながれもの)		半場 正浩(ちっぶす@コイン通り)
松尾 直樹(ながれもの)		中野 拓也(ちっぶす@コイン通り)
松永 大勲(MHI - 広島)		山田 真史(やすいそ庭球部)
松村 憲一(MHI - 広島)		樋口 哲也(やすいそ庭球部)
田中 暁生(MH5)		武田 将孝(Since34)
近藤 寛泰(T - Step)		南 一郎(Since34)
奥田 努 (HCU)		小嶋 幹男(Since34)
重松 晶 (ロイヤルTC)		高村 秀(Since34)

[一般女子シングルス]

上田 有香(中国電力TC)		横田 遥菜(NB TG)
中野 聡子(みなみ坂TS)		竹嶋 久美(Tennis Nuts)
林 美佐(やすいそ庭球部)		恵南 果歩(庭球館)
大成 紀子(UP. Sett)		日浦 朝香(庭球館)

[一般女子ダブルス]

上田 有香(中国電力TC)		西久保絵里(やすいそ庭球部)
山本 沙織(広島信用金庫)		若狭 恵子(やすいそ庭球部)
亀井 美香(やすいそ庭球部)		石原 梨奈(Win The Match)
土田 晶子(テニスメイト)		森沢 恵子(チーム・ルーデンス)

[ベテラン男子シングルス]



[ベテラン男子ダブルス]

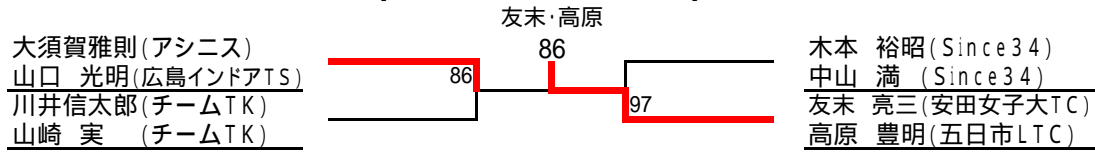

[ベテラン女子ダブルス]

優勝 風呂本理矢 (Team ADVANCE)
中川 まみ (Tension)

[C級ミックスダブルス]

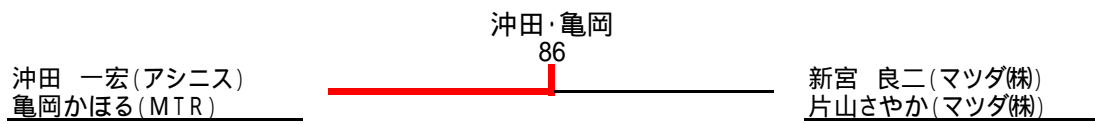

[D級ミックスダブルス]

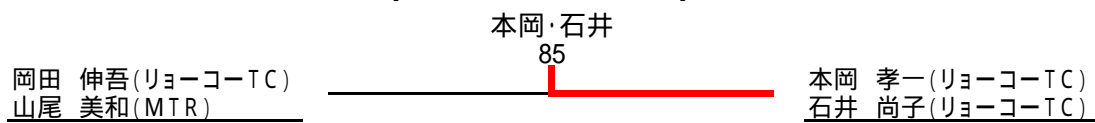

男子シングルス (本戦)

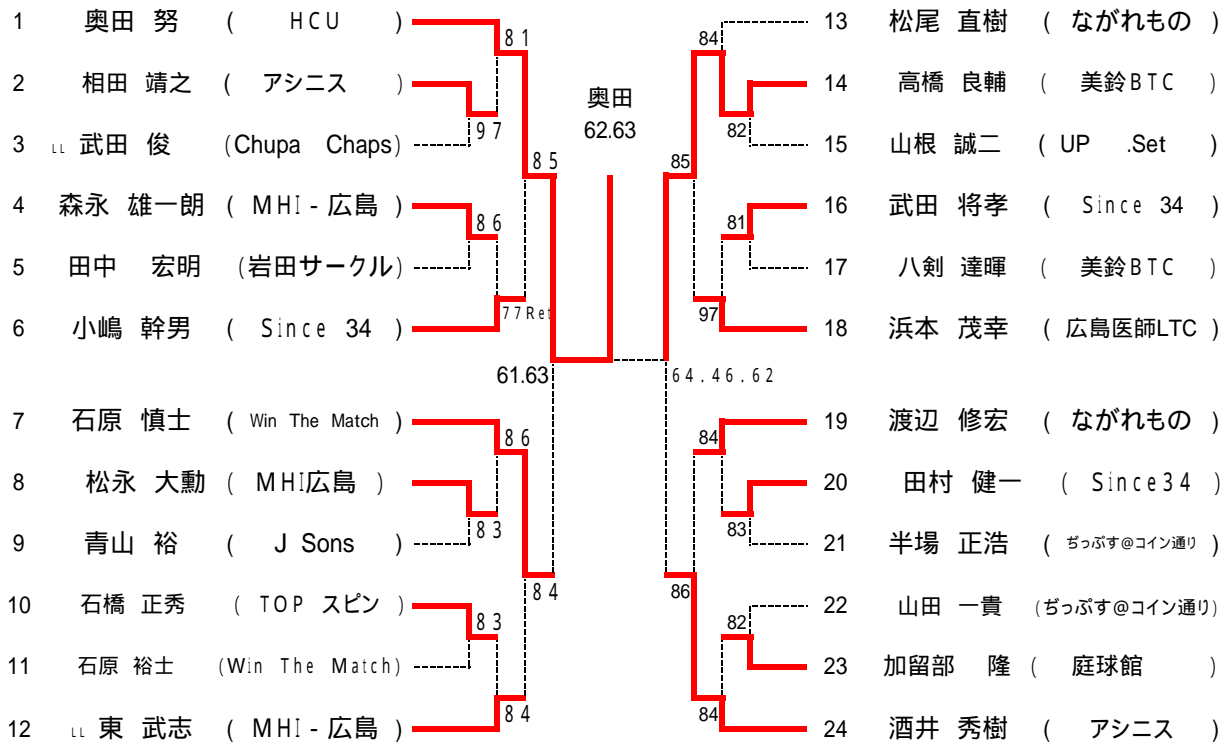

LL:1.武田 俊 2.東 武志

予 選

QA

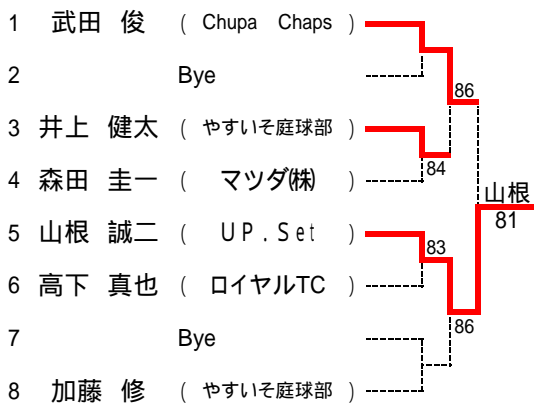

QB

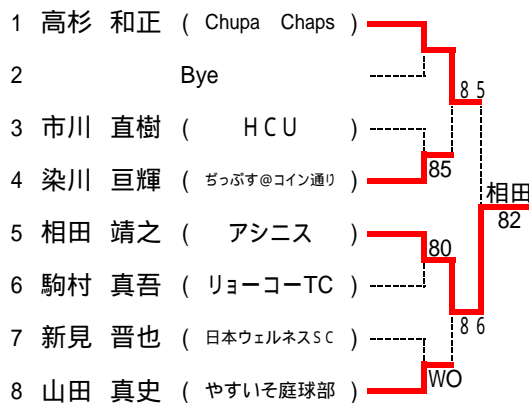

QC

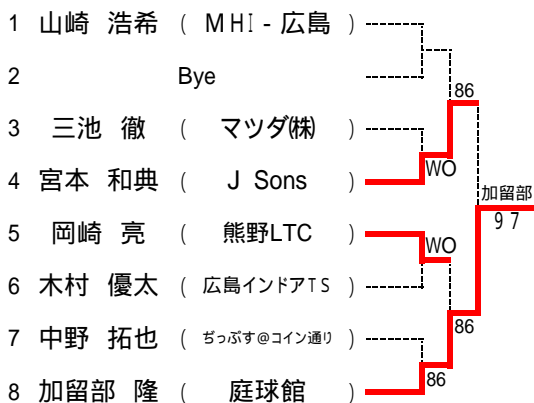

QD

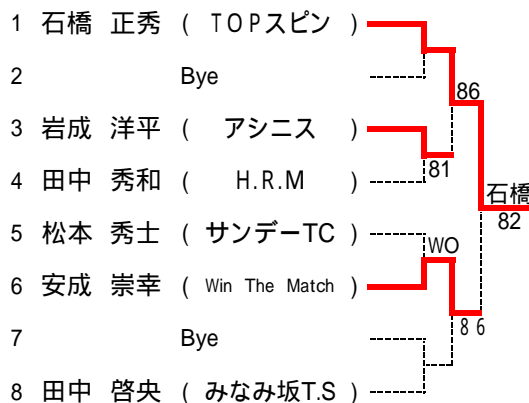

第50回広島市春季テニス選手権大会

QE

1	東 武志 (MHI - 広島)		
2	Bye		
3	吉儀 圭一郎 (NO MARK)		
4	生駒 仁士 (フットルース)		
5	岡谷 治男 (みなみ坂T.S)		
6	八剣 達暉 (美鈴BTC)		
7	西村 守人 (Tension)		
8	永田 和也 (マツダ株)		

QF

1	松永 大勳 (MHI - 広島)		
2	Bye		
3	岡村 直樹 (チーム・ルーデンス)		
4	神中 良太 (HCU)		
5	馬越 貴久 (ぢっぶす@コイン通り)		
6	渡辺 健介 (新修庭会)		
7	Bye		
8	佐々木 真一 (広島信用金庫)		

QG

1	寺口 信介 (KTC)		
2	Bye		
3	岡崎 大樹 (新修庭会)		
4	川本 隼平 (マツダ株)		
5	石原 裕士 (Win The Match)		
6	中野 修一 (チームTK)		
7	Bye		
8	阿比留 琢磨 (Win The Match)		

QH

1	新谷 博文 (UP.Set)		
2	Bye		
3	森川 寛之 (アシニス)		
4	廿枝 駿 (庭球館)		
5	中川 哲志 (新修庭会)		
6	高橋 良輔 (美鈴BTC)		
7	中井 敏博 (五日市LTC)		
8	武田 淳吾 (マツダ株)		

QI

1	鹿渡 成樹 (Chupa Chaps)		
2	Bye		
3	森原 拓弥 (チームTK)		
4	今古賀 淳平 (やすいそ庭球部)		
5	日野 智之 (やすいそ庭球部)		
6	山田 一貴 (ぢっぶす@コイン通り)		
7	Bye		
8	大賀 一孝 (ながれもの)		

QJ

1	田中 宏明 (岩田サークル)		
2	Bye		
3	錦織 伊吹 (ぢっぶす@コイン通り)		
4	岸 乃丞 (やすいそ庭球部)		
5	篠原 圭 (プレイメイト)		
6	岡崎 喜大 (新修庭会)		
7	藤田 俊平 (広島経済大学)		
8	木村 好宏 (NO MARK)		

QK

1	田村 健一 (Since 34)		
2	Bye		
3	近藤 寛泰 (T-Step)		
4	吉永 一生 (広島インドアT.S)		
5	岸川 迅之亮 (美鈴BTC)		
6	板村 弘貴 (新修庭会)		
7	砂流 雄剛 (フットルース)		
8	増尾 憲治 (T-Step)		

QL

1	中嶋 崇士 (ながれもの)		
2	Bye		
3	向田 直人 (新修庭会)		
4	田部 英樹 (ながれもの)		
5	杉原 亮 (リョーコーTC)		
6	平尾 旭 (広島信用金庫)		
7	Bye		
8	角本 泰治 (J Sons)		

女子シングルス (本戦)

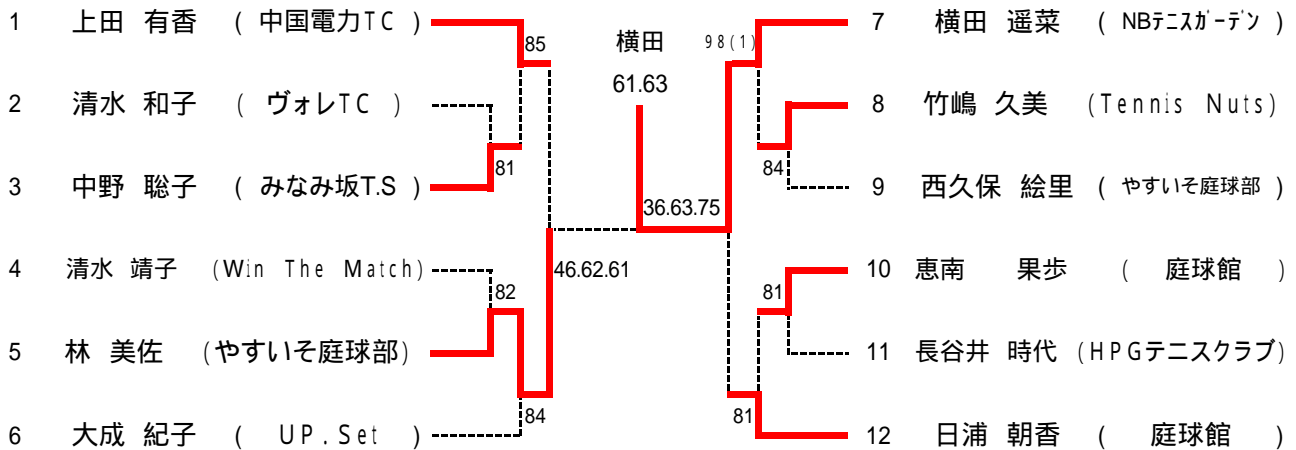

LL:尾越 美里

予選

QA

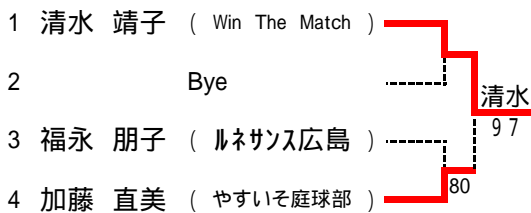

QC

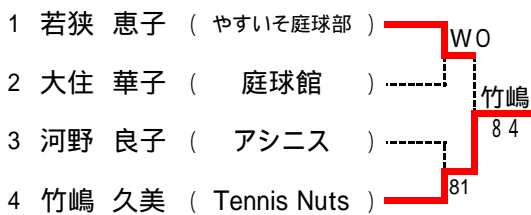

QE

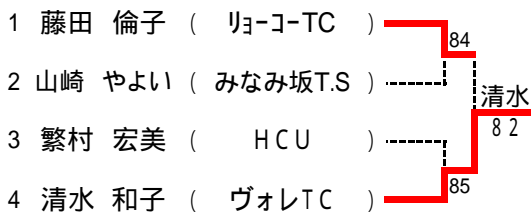

QB

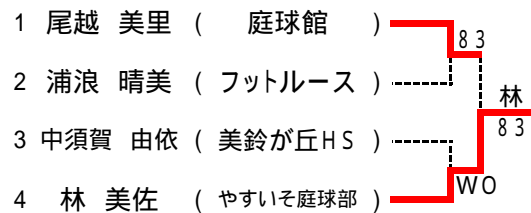

QD

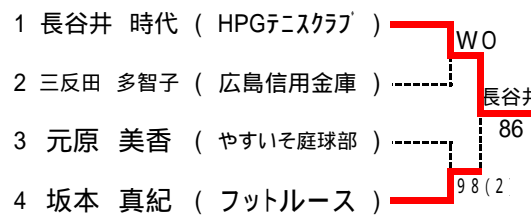

QF

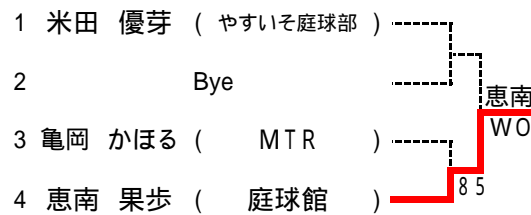

男子ダブルス (本戦)

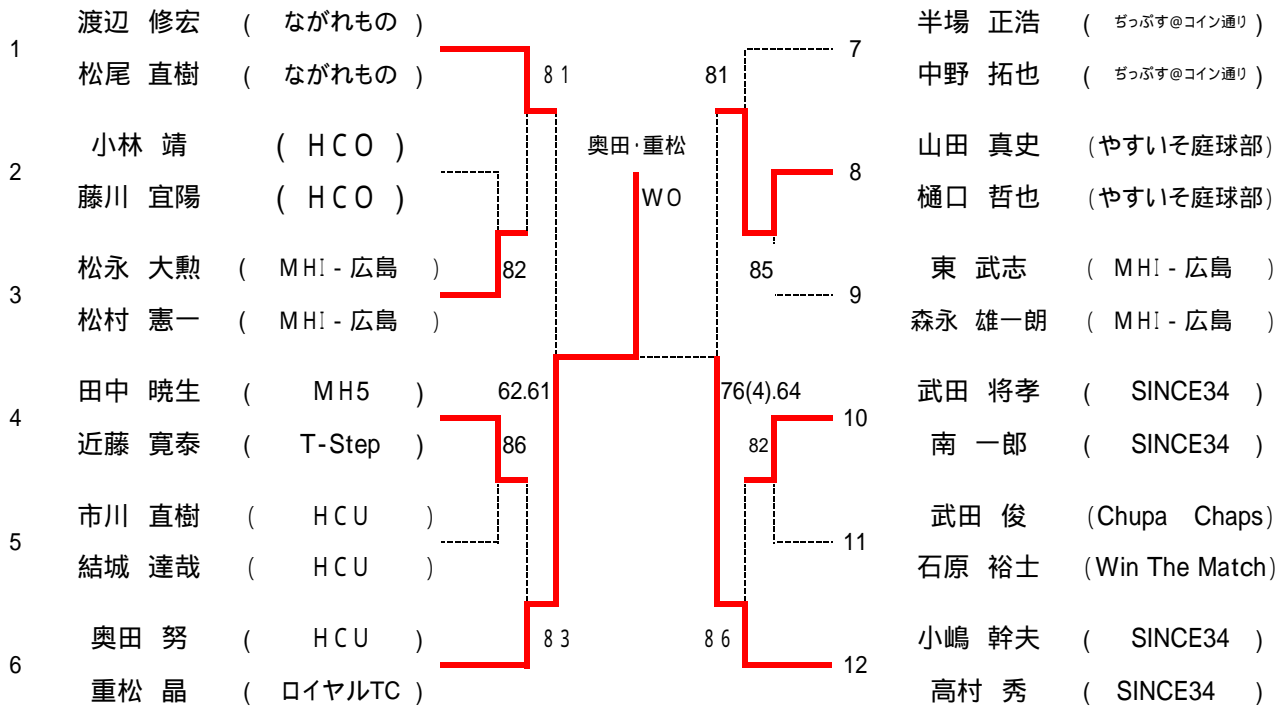

LL: 1. 小林・藤川

予選

QA

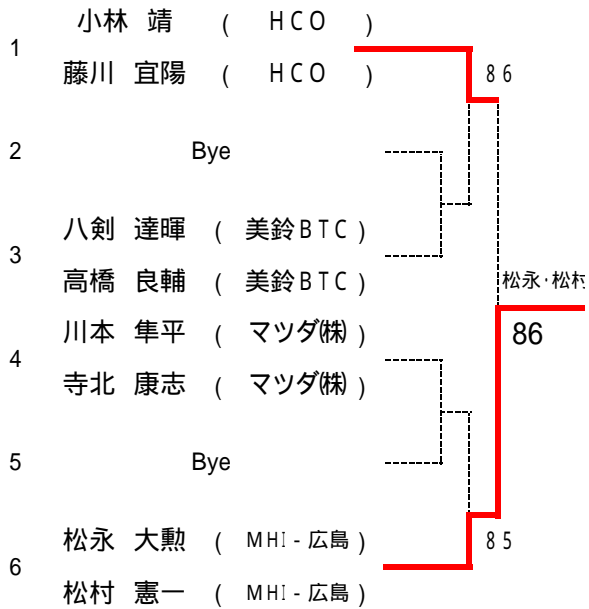

QB

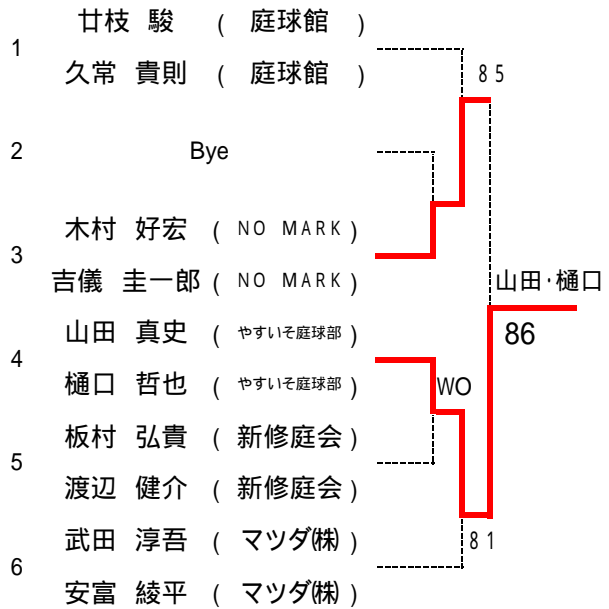

QC

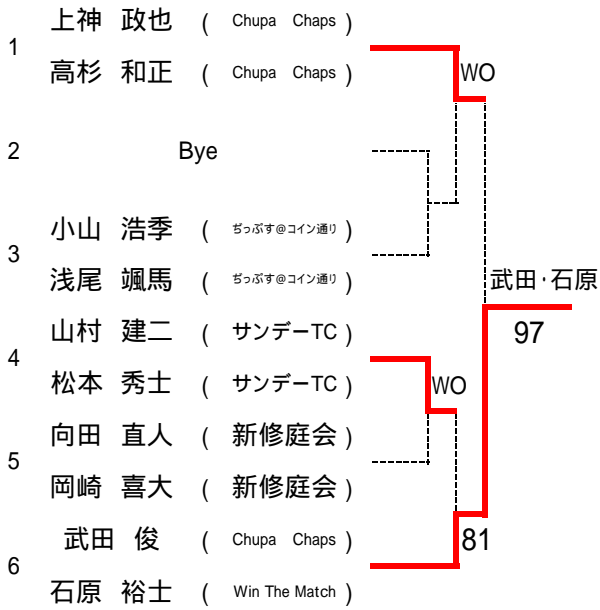

QD

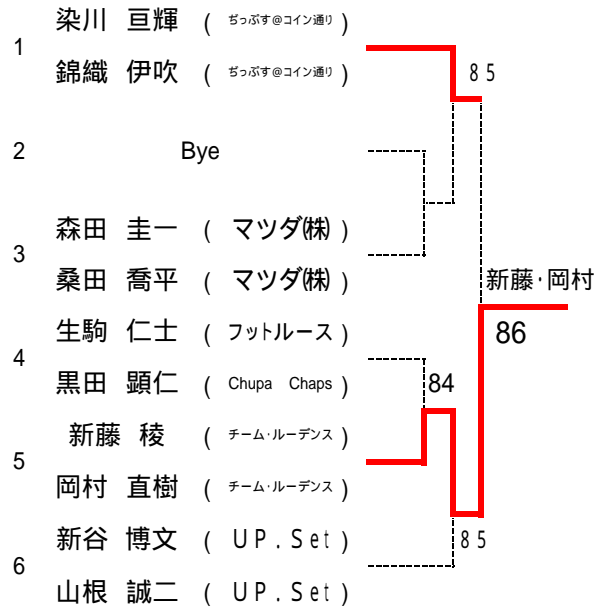

QE

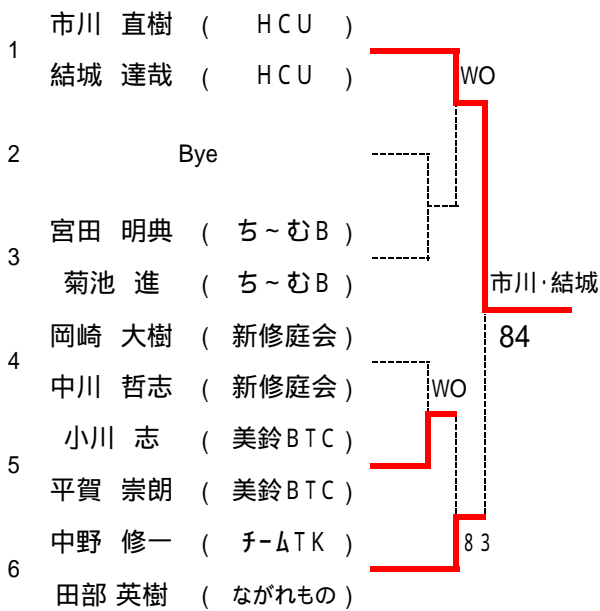

QF

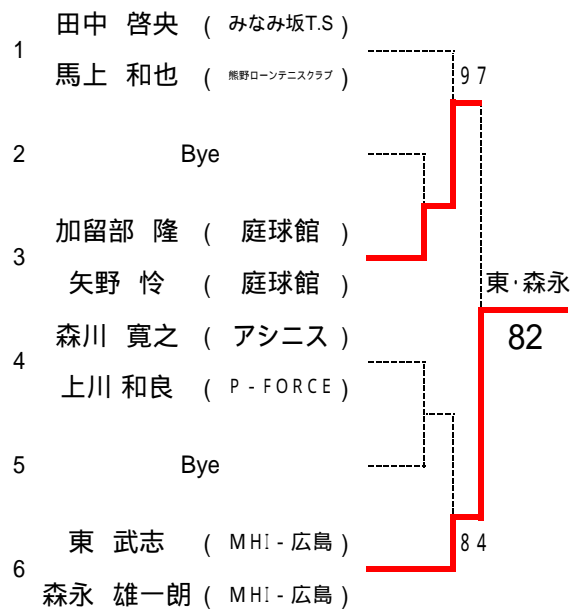

女子ダブルス (本戦)

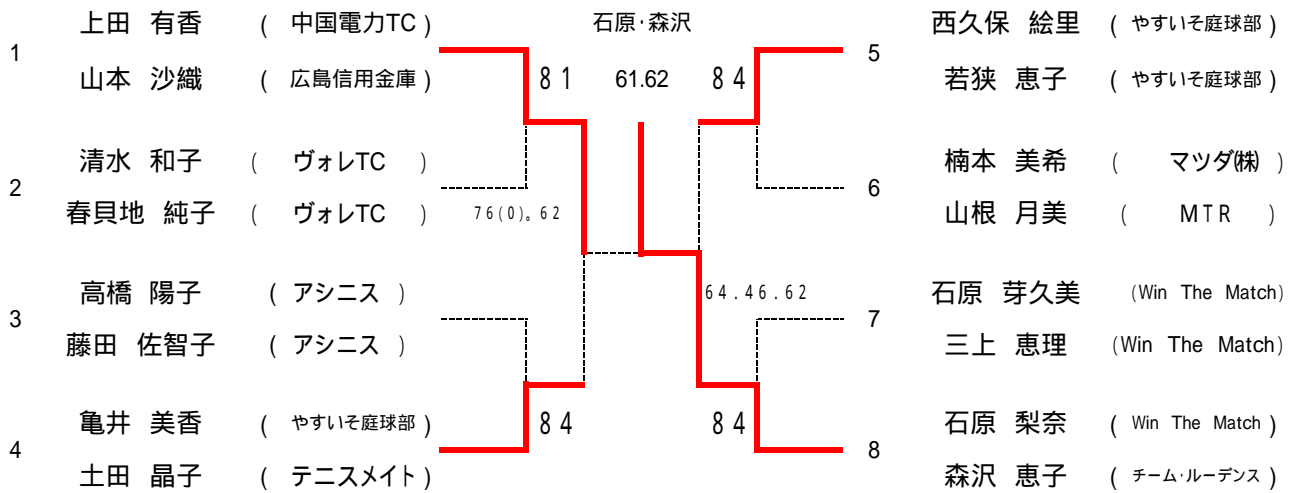

LL: 1. 清水・金山

予選

QA

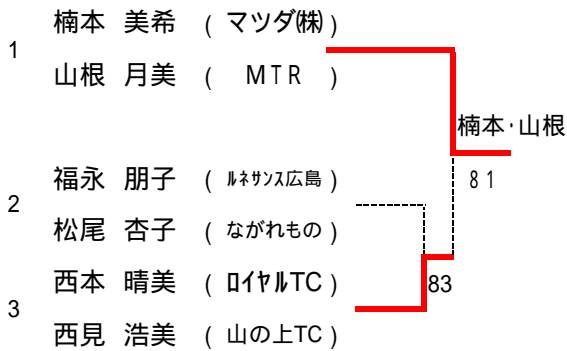

QB

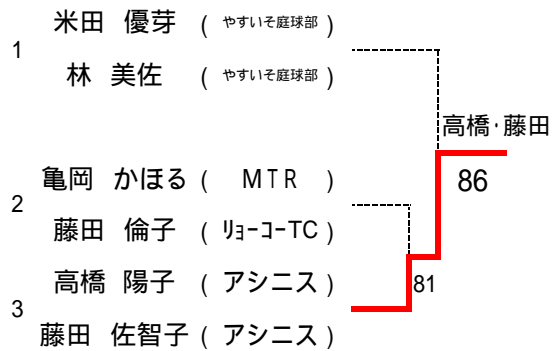

QC

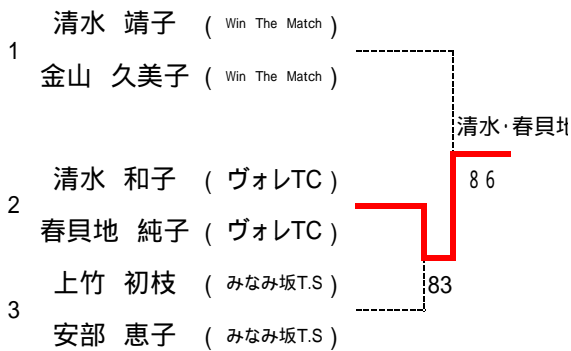

QD

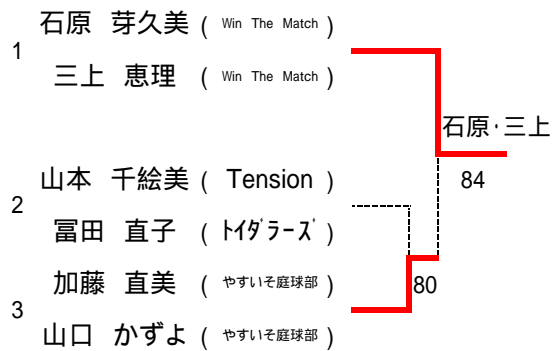

ベテラン男子シングルス

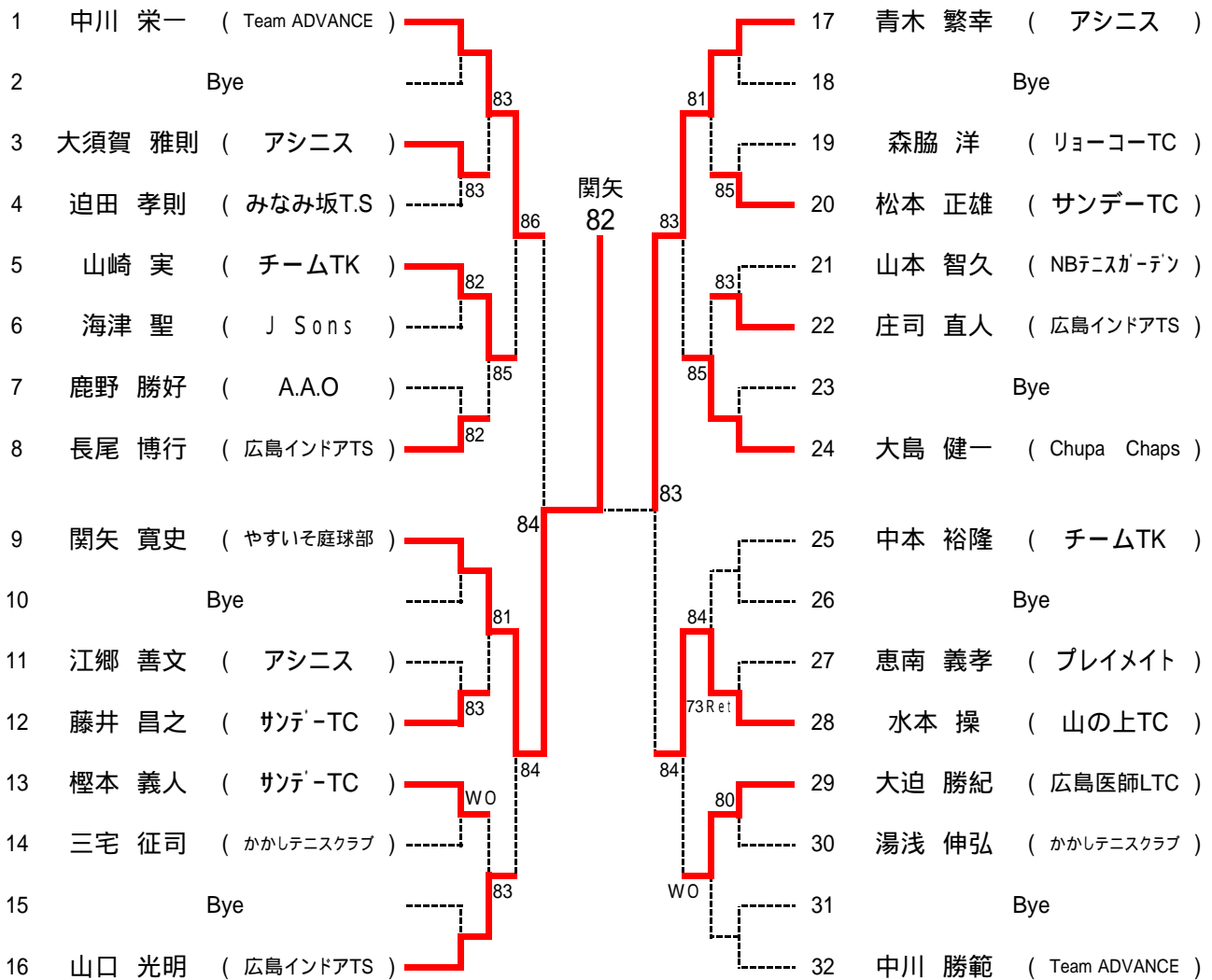

ベテラン女子ダブルス

	1.風呂本・中川	2.原・今子	3.有田・恵南	勝敗	取得ゲーム率	順位
1. 風呂本 理矢 (Team ADVANCE) 中川 まみ (Tension)		84	84	2-0		1
2. 原 美和子 (庭球館) 今子 紀子 (チームTK)	48		68	0-2		3
3. 有田 和江 (プレイメイト) 恵南 玲子 (プレイメイト)	48	86		1-1		2

ベテラン男子ダブルス

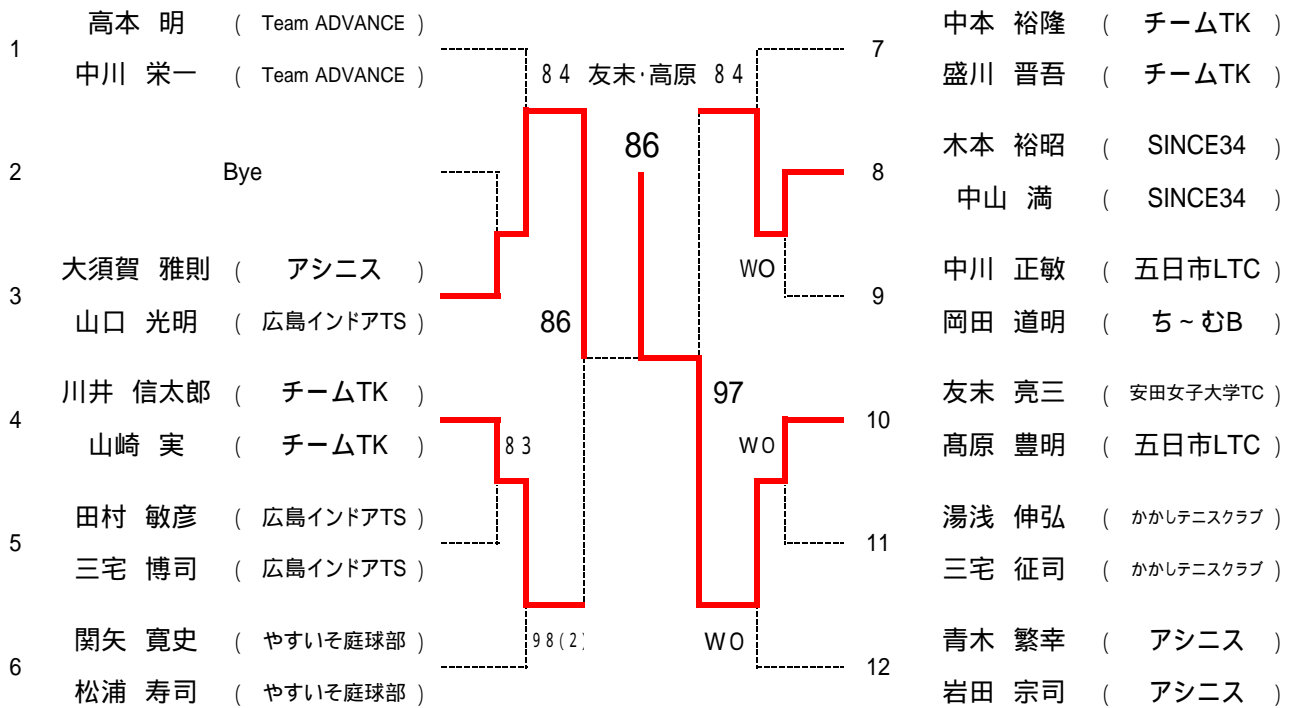

C級ミックスダブルス

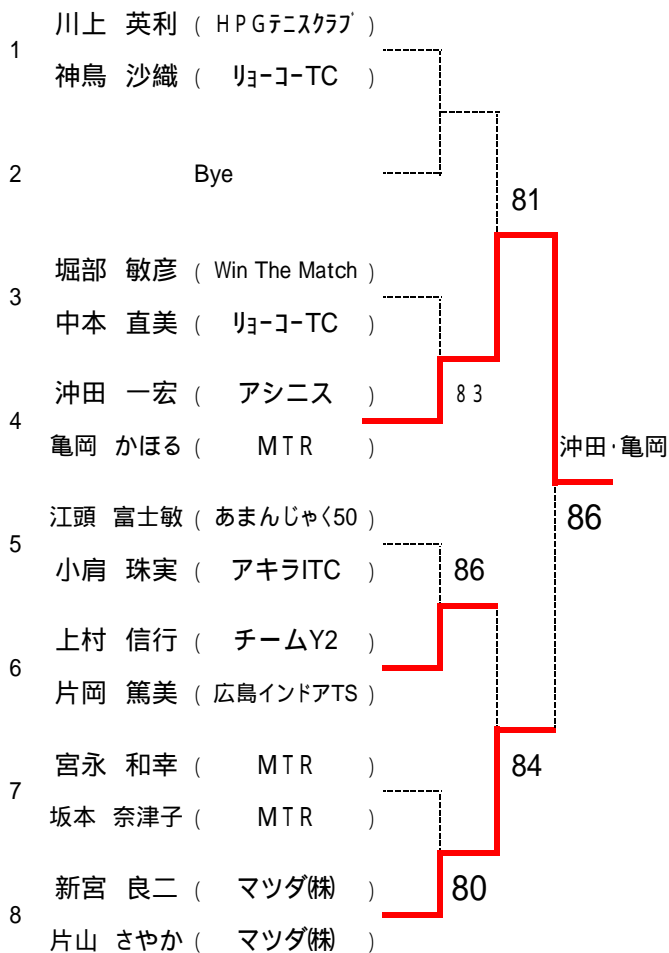

D級ミックスダブルス

